

Návod k použití

Automat na přípravu kávy a espressa

CZ

NIVONA



NICR 530 / NICR 520

Verze 2017

M_c TREE

1

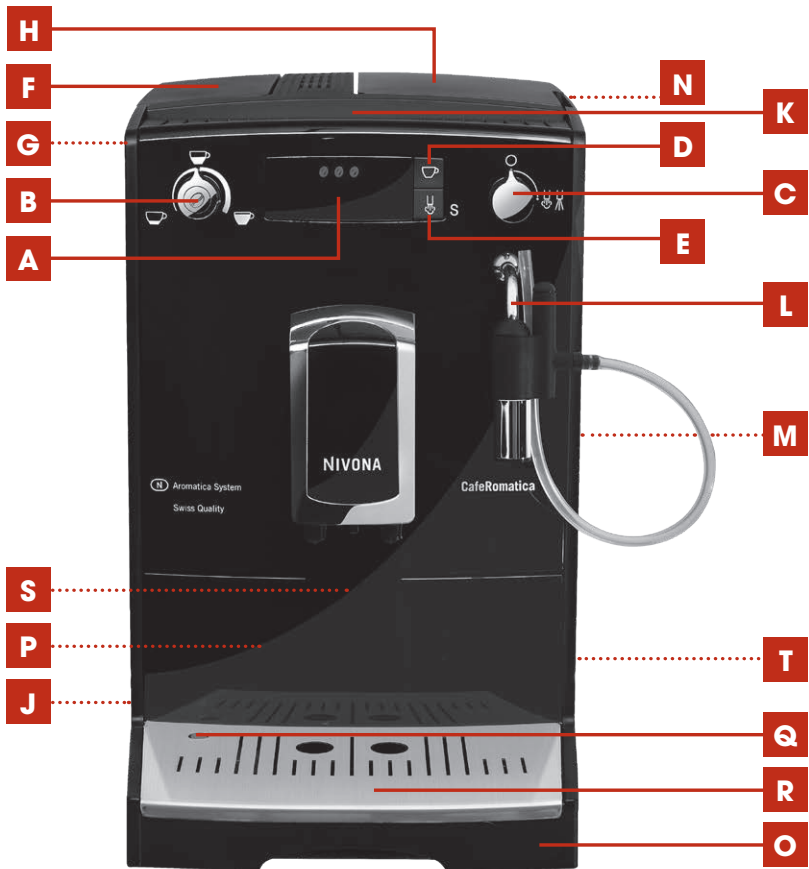

- A** Displej
- B** Volič objemu a intenzity aroma
- C** Otočný prvek pro odběr páry a horké vody
- D** Tlačítko pro přípravu kávy
- E** Tlačítko pro odběr páry a proplach
- F** Víko nádržky na vodu
- G** Nádržka na vodu
- H** Víko zásobníku na zrnkovou kávu
- J** Vypínač
- K** Plocha pro odkládání šálek
- L** Tryska pro odběr páry a horké vody, tryska „Spumatore“
- M** Servisní dvířka
- N** Dvířka prostoru pro mletou kávu
- O** Miska na odkapávající kávu
- P** Zásobník na kávovou sedlinu (uvnitř)
- Q** Ukazatel zaplnění misky na odkapávající kávu
- R** Mřížka misky na odkapávající kávu
- S** Typový štítek (uvnitř, po vyjmutí misky na odkapávající kávu)
- T** Úložný prostor pro napájecí kabel

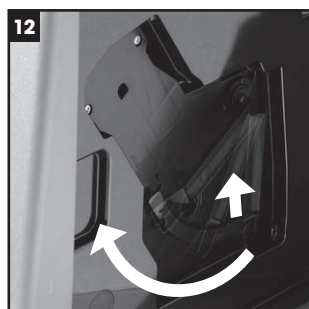
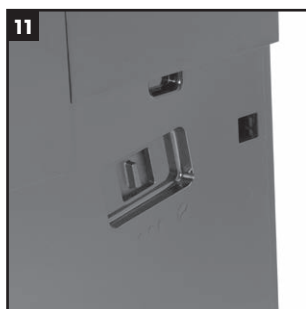
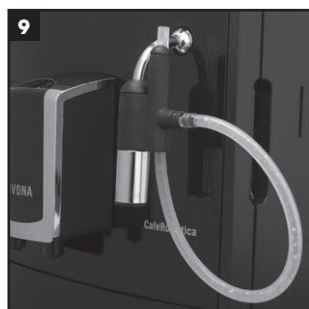
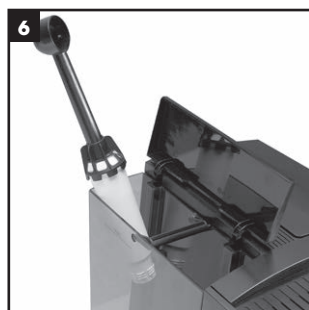
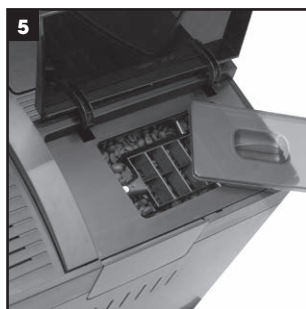
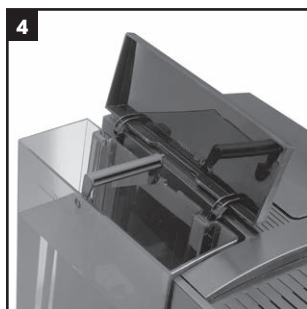
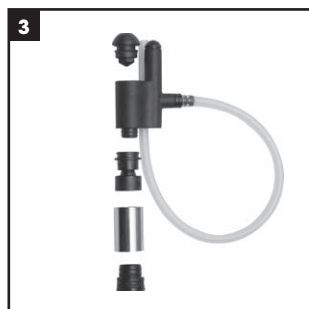

Symbols na displeji



S1 Nádržka na vodu



S7 Odvápnění



S2 Miska na odkapávající kávu



S8 Automatické vypnutí



S3 Intenzita



S9 Teplota



S4 Prostor pro mletou kávu



S10 Proplach



S5 Dva šálky



S11 Čištění



S6 Filtr



S12 Parní ventil

————— **S13** Čárky

Vážená zákaznice, vážený zákazník,

srdečně vám blahopřejeme k zakoupení kvalitního výrobku značky NIVONA a děkujeme vám za toto rozhodnutí.

Abyste mohli přístroj NIVONA používat ke svojí plné spokojenosti, přečtěte si prosím ještě před uvedením do provozu pozorně tento návod a dbejte uvedených bezpečnostních pokynů.

Tento návod pečlivě uschovejte, abyste do něj mohli později kdykoliv nahlédnout a abyste jej mohli předat případnému dalšímu majiteli přístroje.

Váš prodejce i celý tým firmy NIVONA vám přeje skvělý požitek z kávy a mnoho radosti s tímto vysoce kvalitním výrobkem.

Zakoupeno v

Místo, datum

1. BEZPEČNOSTNÍ POKYNY	7
2. UVEDENÍ DO PROVOZU	8
2.1 Příprava	8
2.2 Nejdůležitější ovládací prvky	9
2.3 Plnění vodou a zrnkovou kávou	9
2.4 Zapnutí přístroje a naplnění systému	10
2.5 Používání přístroje s filtrem	10
2.6 Používání přístroje bez filtru, nastavení tvrdosti vody	11
2.7 Nastavení prodlevy před automatickým vypnutím	12
2.8 Nastavení teploty	12
2.9 Nastavení automatického proplachování	12
2.10 Nastavení jemnosti mletí	13
2.11 Obnovení továrního nastavení (reset)	13
3. PŘÍPRAVA KÁVY	13
3.1 Zapnutí přístroje	14
3.2 Nastavení síly kávy	14
3.3 Nastavení množství vody	14
3.4 Příprava jednoho šálku	14
3.5 Příprava dvou šálků	15
3.6 Příprava mleté kávy	15
3.7 Příprava horké vody (např. na čaj)	16
3.8 Napěnění mléka a příprava cappuccina	16
4. ČIŠTĚNÍ A ÚDRŽBA	17
4.1 Výměna filtru	17
4.2 Čištění systému	17
4.3 Odvápňení systému	18
4.4 Pravidelné ruční čištění	19
4.5 Čištění varné jednotky	20
5. SYSTÉMOVÁ HLÁŠENÍ	21
6. ODSTRAŇOVÁNÍ ZÁVAD	22
7. NÁHRADNÍ SOUČÁSTI / PŘÍSLUŠENSTVÍ	23
8. ZÁKAZNICKÉ ODDĚLENÍ, ZÁRUKA, OCHRANA ŽIVOTNÍHO PROSTŘEDÍ	23
9. TECHNICKÉ ÚDAJE	24

1. Bezpečnostní pokyny

- Přístroj se smí používat jedině ke stanovenému účelu (soukromé použití v domácnosti) a není určen pro podnikatelské účely (viz Záruční podmínky). V opačném případě zaniká záruka.
- Provozní a síťové napětí musí bezpodmínečně souhlasit. Ověřte prosím údaje na typovém štítku / nálepce na přístroji (viz obrázek 1/S).
- Přístroj neuvádějte do provozu, pokud je napájecí síťový kabel nebo kryt přístroje poškozen. Napájecí síťový kabel se nesmí dostat do kontaktu s horkými předměty.
- Při vytahování zástrčky ze zásuvky netahejte za kabel.
- Bezpodmínečně dodržujte pokyny pro čištění a odvápnění! V opačném případě zaniká záruka.
- Před každou údržbou a čištěním se přesvědčte, že je přístroj vypnutý a zástrčka síťového kabelu je vytažená.
- Přístroj postavte na rovnou a pevnou plochu a používejte jej jen v uzavřených prostorech. Nikdy nestavte přístroj na horký povrch a neumísťujte jej do blízkosti otevřeného ohně.
- Děti od osmi let, osoby se sníženou fyzickou, smyslovou nebo duševní způsobilostí a osoby s nedostatečnými zkušenostmi a znalostmi mohou tento spotřebič obsluhovat pouze pod dohledem nebo tehdy, budou-li seznámeni s bezpečným používáním přístroje a porozumí-li nebezpečím vyplývajícím z jeho používání. Děti si nesmí s přístrojem hrát. Čištění a uživatelskou údržbu nesmí provádět děti bez dozoru. Přístroj a jeho napájecí síťový kabel udržujte z dosahu dětí mladších osmi let.
- Při delší nepřítomnosti (po několik dní) vytáhněte prosím vždy zástrčku síťového kabelu.
- Přístroj neponechávejte zbytečně zapnutý. Přístroj nikdy neponořujte do vody.
- Přístroj ani jeho součásti nikdy neumývejte v myčce nádobí. V opačném případě zaniká záruka.
- V případě závady ihned vytáhněte zástrčku síťového kabelu (nikdy přitom netahejte za kabel ani za přístroj samotný).
- Při nesprávné obsluze, nevhodném použití nebo neodborných opravách se neručí za případné škody. V takových případech plnění záruky odpadá.

1. Bezpečnostní pokyny / 2. Uvedení do provozu

- Vestavěný mlýnek na kávu používejte prosím pouze ke mletí pražené a nijak neupravené zrnkové kávy. Nepoužívejte jej ke mletí jiných potravin! Vždy dávejte pozor, aby se mezi kávovými zrny nenacházela žádná cizí tělesa. V opačném případě zaniká nárok na záruku.
- Pokud je nutná oprava přístroje (i výměna síťového kabelu), obraťte se na specializovaného prodejce, u něhož jste přístroj zakoupili.
- Poškozený síťový kabel musí vyměnit výrobce nebo jeho zákaznický servis nebo jiné podobně kvalifikované pracoviště, aby se předešlo nebezpečí.

⚠ Pozor: Opravy elektrických spotřebičů smějí provádět jedině odborníci! Neodborné opravy mohou uživatele vystavit vážným nebezpečím! Za případné škody vzniklé v důsledku používání přístroje k jinému účelu nebo v důsledku nesprávné obsluhy se nepřebírá žádná zodpovědnost!

⚠ Pozor: Vypnutí vypínače (obrázek 1/J) v průběhu přípravy kávy může způsobit poškození přístroje! Přístroj vypínejte teprve když nevykonává žádnou činnost!

⚠ Pozor: Nebezpečí popálení! Při přípravě páry nebo horké vody může zpočátku z trysky pro odběr páry a horké vody, příp. trysky „Spumatore“, (obrázek 1/L) stříkat horká voda: výstupu kávy, trysky pro odběr páry a horké vody a trysky „Spumatore“ se dotýkejte jedině zastudena.

CE – Tento přístroj odpovídá platným směrnici Evropského společenství.

2. Uvedení do provozu (Přečtěte si prosím bezpodmínečně před první přípravou kávy!)

2.1 Příprava

→ Opatrně vyjměte z obalu přístroj a všechny jeho dodané součásti.

Balení obsahuje následující položky:

- návod k použití
- záruční list
- dávkovací lžičku s nástrojem pro snadnější vložení filtru
- dvě čisticí tablety
- filtr Claris (je součástí balení u NICR 530)
- testovací papírek pro zjištění tvrdosti vody

i **Upozornění: Přístroj by se měl na případné opravy zasílat do zákaznického servisu poštou v kompletním originálním obalu. Za tím účelem uschovejte prosím všechny součásti obalu včetně polystyrenových prvků.**

- Přístroj postavte na vhodnou rovnou a suchou pracovní plochu.
- Zapojte jej do odborně nainstalované zásuvky.
- Váš přístroj obsahuje úložný prostor na síťový kabel: pokud je přívodní kabel od zásuvky příliš dlouhý, můžete nadbytečnou část kabelu schovat do prostoru na zadní straně přístroje (obrázek 1/T).

2.2 Nejdůležitější ovládací prvky

Před počátečním nastavováním a přípravou prvního nápoje se prosím seznamte s nejdůležitějšími ovládacími prvky svého přístroje.

- **Vypínač** (obrázek 1/J): Stisknutím vypínače přístroj zapnete, dalším stisknutím jej opět vypnete.
- **Volič intenzity a objemu** (obrázek 1/B): Opakovaným krátkým stisknutím symbolu kávového zrnka můžete zvolit jemné (jedno zrnko na displeji), normální (dvě zrnka na displeji) nebo silné (tři zrnka na displeji) aroma; po dalším stisknutí následuje opět jemné aroma. Otáčením ve směru hodinových ručiček zvýšíte množství vody na šálek, otáčením proti směru hodinových ručiček snížíte množství vody na šálek.
- **Otočný prvek pro odběr páry a horké vody** (obrázek 1/C): Před použitím postavte pod trysku pro výstup páry a horké vody / pod trysku „Spumatore“ (obrázek 1/L) vhodnou nádobu. Otočením ve směru hodinových ručiček až nadoraz otevřete ventil výstupu horké vody či páry. Otočením proti směru hodinových ručiček až nadoraz odběr ukončíte.
- **Tlačítko pro přípravu kávy** (obrázek 1/D): Před použitím postavte pod výstup jeden či dva šálky (obrázky 7 a 8). Jedním krátkým stisknutím připravíte jeden šálek kávy, dvěma stisky bezprostředně po sobě připravíte dva šálky kávy.
- **Tlačítko pro odběr páry a proplachování** (obrázek 1/E): Pokud svítí symbol S10 **S**, stisknutím spustíte proplachování. Pokud symbol S10 **S** nesvítí, stisknutím spustíte zahřívání na teplotu pro přípravu páry. Pokud tlačítko podržíte stisknuté déle než tři sekundy, vstoupíte do nabídky se základním nastavením. Dalším stisknutím delším než tři sekundy nabídku opět zavřete.
- **výškově nastavitelný výstup**: Posouváním nahoru nebo dolů přizpůsobíte polohu výstupu výšce svých šálků nebo skleniček.

2.3 Plnění vodou a zrnkovou kávou

- Otevřete kryt na levé straně přístroje (obrázek 1/F) a vyjměte nádržku na vodu (obrázek 4). Vymyjte ji čistou studenou vodou.
- Naplňte nádržku až po rysku označující nejvyšší úroveň hladiny a vložte ji zpátky do přístroje. Dbejte přitom, aby nádržka při vkládání správně zapadla.

! Pozor: Nádržku plňte vždy jedině čistou studenou vodou! Nikdy nepoužívejte sycenou vodu ani jiné kapaliny! V opačném případě zaniká záruka.

- Otevřete kryt zásobníku na zrnkovou kávu na pravé straně přístroje (obrázek 1/H). Nasypte do něj výhradně praženou, nijak neupravenou zrnkovou kávu (obrázek 5). Kryt opět uzavřete.

! Pozor: Nepoužívejte zrnkovou kávu, do níž byly během nebo po pražení přidány přísady jako cukr apod. Mohly by způsobit poškození mlýnku. Takto vzniklé náklady na opravu nejsou pokryty zárukou.

2.4 Zapnutí přístroje a naplnění systému

i **Upozornění:** Při prvním uvedení do provozu mohou být trubice v přístroji ještě prázdné. Přístroj na tuto skutečnost upozorní: po zapnutí přístroje vypínačem (obrázek 1/J) se rozsvítí symbol S12 .

- Zástrčku zapojte do odborně nainstalované zásuvky.
- Vypínačem (obrázek 1/J) zapnete přístroj.

Za okamžik se na displeji rozsvítí symbol S12 .

- Nyní postavte pod trysku pro výstup páry a horké vody / pod trysku „Spumatore“ (obrázek 1/L) dostatečně velkou (alespoň půllitrovou) nádobu a otočte prvkem pro odběr páry a horké vody (obrázek 1/C) ve směru hodinových ručiček až nadoraz.

Systém se nyní naplní vodou a skrze trysku pro výstup páry a horké vody / trysku „Spumatore“ se propláchne. Tento proces se ukončí automaticky.

- Poté otočte prvkem pro odběr páry a horké vody (obrázek 1/C) proti směru hodinových ručiček až nadoraz.

Následně se rozsvítí symbol S10 **S**.

- Stiskněte tlačítko pro odběr páry a proplachování (obrázek 1/E).

Váš přístroj je nyní připraven k provozu.

2.5 Používání přístroje s filtrem

Rozmyslete si, zda přístroj hodláte používat s filtrem nebo bez filtru.

Součástí dodávky je jeden filtr Claris (je součástí dodávky u NICR 530). Při používání filtru nemusíte přístroj tak často odvápnovat, neboť filtr změkčuje vodu. Výchozí nastavení je „Filtr Ne“.

- Vylijte vodu z nádržky (obrázek 4) a opatrně zašroubujte filtr s využitím pomocného nástroje na dávkovací lžičce (obrázek 6) do připraveného úchytu v nádržce.

! Pozor: Neutahujte jej příliš silně, abyste nestrhli nebo neulomili závit.

- Naplňte nádržku čistou vodou a opět ji vložte do přístroje.
- Podržte tlačítko pro odběr páry a proplachování (obrázek 1/E) stisknuté déle než tři sekundy, čímž vstoupíte do nabídky základních nastavení.

Rozsvítí se symbol S7  a až čtyři čárky při spodním okraji displeje.

- Stiskněte tlačítko pro přípravu kávy (obrázek 1/D) a držte je stisknuté, dokud se nerozsvítí symbol S6 , čímž přístroj rozpozná, že je vložený filtr.
- Pro potvrzení nového nastavení stiskněte tlačítko pro odběr páry a proplachování (obrázek 1/E).

Na displeji bude blikat symbol S6  a svítit symbol S12 .

- Nyní postavte pod trysku pro výstup páry a horké vody / pod trysku „Spumatore“ (obrázek 1/L) dostatečně velkou (alespoň půllitrovou) nádobu a otočte prvkem pro odběr páry a horké vody (obrázek 1/C) ve směru hodinových ručiček až nadoraz.

Systém se nyní propláchne. Na displeji bude blikat symbol S6 .

- Chvilí počkejte, dokud z trysky pro výstup páry a horké vody / trysky „Spumatore“ nepřestane vytékat voda.

Na displeji uvidíte svítit symbol S12 .

- Otočte prvkem pro odběr páry a horké vody (obrázek 1/C) proti směru hodinových ručiček až nadoraz.

Na displeji se v závislosti na nastavení rozsvítí jedno, dvě nebo tři zrnka. Přístroj je nyní připraven k provozu.

i **Upozornění: Pokud přístroj používáte s filtrem, tvrdost vody se automaticky nastaví na stupeň 1! Přístroj pak musíte jen zřídka – ale vždy na vyzvání a vždy S VYJMUTÝM FILTREM – odvápnit.**

Po přefiltrování přibližně 50 l vody je účinek filtru vyčerpán (viz výměna filtru v bodě 4.1).

⚠ **Pozor: I když se na displeji nerozsvítí symbol S6 upozorňující na nutnost výměny filtru, musí se i při zřidkavém používání přístroje filtr vyměnit nejpozději po dvou měsících (viz bod 4).**

2.6 Používání přístroje bez filtru, nastavení tvrdosti vody

V závislosti na tvrdosti místní vody bude třeba přístroj dříve či později odvápnit. Aby systém mohl na nutnost odvápnění upozornit ve správný čas, musíte **před prvním použitím** nastavit správnou tvrdost vody.

Při používání filtru a odpovídajícím nastavení (viz výše) se tvrdost vody samočinně nastaví na úroveň 1.

Nejprve přiloženým testovacím papírkem zjistěte kvalitu místní vody.

- Ponořte papírek krátce do vody a pak ji z papírku lehce setřeste.
- Přibližně po minutě můžete odečíst výsledek tak, že spočítáte červené body na testovacím papírku.
- Odpovídající úrovně tvrdosti jsou tyto:

Testovací papírek / Stupeň tvrdosti = Displej



- 1 červený bod / 1–7° = STUPEŇ 1 = 1 červená čárka
- 2 červené body / 8–14° = STUPEŇ 2 = 2 červené čárky
- 3 červené body / 15–21° = STUPEŇ 3 = 3 červené čárky
- 4 červené body / >21° = STUPEŇ 4 = 4 červené čárky

i **Upozornění: Pokud se na testovacím papírku červeně nevybarví žádný bod, nastavte tvrdost na úroveň 1.**

⚠ **Pozor: Pokud hodláte používat přístroj bez filtru, musíte nastavit tvrdost vody. Je to důležité, protože bez filtru je třeba provádět odvápnování v závislosti na tvrdosti vody častěji (přístroj je z výroby nastaven na „Provoz bez filtru; stupeň tvrdosti vody 3“!).**

- Podržte tlačítko pro odběr páry a proplachování (obrázek 1/E) stisknuté déle než tři sekundy, čímž vstoupíte do nabídky základních nastavení.

Rozsvítí se symbol S7  a až tři červené čárky při spodním okraji displeje.

- Opakovaným krátkým stisknutím tlačítka pro přípravu kávy (obrázek 1/D) přidáte vždy jednu čárku u spodního okraje displeje. Nastavte počet čárek tak, aby odpovídal stupni tvrdosti vody.
- Pro potvrzení nového nastavení stiskněte tlačítko pro odběr páry a proplachování (obrázek 1/E). Na displeji bude blikat symbol S13  a svítit symbol S7 .
- Podržte tlačítko pro odběr páry a proplachování (obrázek 1/E) stisknuté déle než tři sekundy, čímž opustíte nabídku základních nastavení.

Na displeji se v závislosti na nastavení rozsvítí jedno, dvě nebo tři zrnka. Přístroj je nyní připraven k provozu.

2.7 Nastavení prodlevy před automatickým vypnutím

Prostřednictvím této funkce můžete určit, po jaké době od posledního použití se má přístroj samočinně vypnout. Výchozí tovární nastavení je „po 5 minutách“.

- Podržte tlačítko pro odběr páry a proplachování (obrázek 1/E) stisknuté déle než tři sekundy, čímž vstoupíte do nabídky základních nastavení. Uvolněte tlačítko.

2. Uvedení do provozu

- Opakovaně krátce stiskněte tlačítko pro odběr páry a proplachování (obrázek 1/E), až se rozsvítí symbol S8 .
- Nyní můžete opakovaným krátkým stisknutím tlačítka pro přípravu kávy (obrázek 1/D) přizpůsobit prodelevu před vypnutím.

Počet čárek při spodním okraji displeje se zvýší vždy o jednu. Zvolte takový počet červených čárek, který odpovídá vašim požadavkům na délku prodelevy. Přitom platí:

- 1 čárka = automatické vypnutí po 5 minutách
- 2 čárky = automatické vypnutí po 30 minutách
- 3 čárky = automatické vypnutí po 70 minutách

- Pro potvrzení nového nastavení stiskněte tlačítko pro odběr páry a proplachování (obrázek 1/E). Na displeji budou krátce blikat červené čárky.
- Současně podržte tlačítko pro odběr páry a proplachování (obrázek 1/E) stisknuté déle než tři sekundy, čímž opustíte nabídku základních nastavení.

Na displeji se v závislosti na nastavení rozsvítí jedno, dvě nebo tři zrnka. Přístroj je nyní připraven k provozu.

2.8 Nastavení teploty

Podle přání můžete teplotu kávy nastavit na „Normální“, „Vysokou“ nebo „Maximální“. Výchozí tovární nastavení je „Vysoká“.

- Podržte tlačítko pro odběr páry a proplachování (obrázek 1/E) stisknuté déle než tři sekundy, čímž vstoupíte do nabídky základních nastavení.
- Opakovaně krátce stiskněte tlačítko pro odběr páry a proplachování (obrázek 1/E), až se rozsvítí symbol S9 .
- Nyní můžete opakovaným krátkým stisknutím tlačítka pro přípravu kávy (obrázek 1/D) přizpůsobit teplotu.

Počet čárek při spodním okraji displeje se zvýší vždy o jednu. Zvolte takový počet červených čárek, který odpovídá vašim požadavkům na teplotu kávy. Přitom platí:

- 1 čárka = „normální“ teplota
- 2 čárky = „vysoká“ teplota
- 3 čárky = „maximální“ teplota

Po třech čárkách následuje opět jedna čárka.

- Pro potvrzení nového nastavení stiskněte tlačítko pro odběr páry a proplachování (obrázek 1/E). Na displeji budou krátce blikat červené čárky.
- Současně podržte tlačítko pro odběr páry a proplachování (obrázek 1/E) stisknuté déle než tři sekundy, čímž opustíte nabídku základních nastavení.

Na displeji se v závislosti na nastavení rozsvítí jedno, dvě nebo tři zrnka. Přístroj je nyní připraven k provozu.

2.9 Nastavení automatického proplachování

Volitelně můžete nastavit automatické proplachování po vypnutí přístroje. To slouží k dosažení vyšší hygieny.

Výchozí tovární nastavení je „Vypnuto“.

- Podržte tlačítko pro odběr páry a proplachování (obrázek 1/E) stisknuté déle než tři sekundy, čímž vstoupíte do nabídky základních nastavení.
- Opakovaně krátce stiskněte tlačítko pro odběr páry a proplachování (obrázek 1/E), až se rozsvítí symbol S10 .
- Nyní můžete opakovaným krátkým stisknutím tlačítka pro přípravu kávy (obrázek 1/D) upravit nastavení.

Počet čárek při spodním okraji displeje se zvýší vždy o jednu. Zvolte takový počet červených čárek, který odpovídá vašim požadavkům. Přitom platí:

1 čárka = proplachování při vypnutí „vypnuté“

2 čárky = proplachování při vypnutí „zapnuté“

Po dvou čárkách následuje opět jedna čárka.

- Pro potvrzení nového nastavení stisknete tlačítko pro odběr páry a proplachování (obrázek 1/E). Na displeji budou krátce blikat červené čárky.
- Podržte tlačítko pro odběr páry a proplachování (obrázek 1/E) stisknuté déle než tři sekundy, čímž opustíte nabídku základních nastavení.

Na displeji se v závislosti na nastavení rozsvítí jedno, dvě nebo tři zrnka. Přístroj je nyní připraven k provozu.

2.10 Nastavení jemnosti mletí

⚠️ Pozor: Jemnost mletí kávy lze nastavit pouze za běhu mlýnku.

Mlýnek můžete nastavit podle toho, jak je použítá káva upražená. Doporučujeme vám vždy ponechat nastavení mlýnku na některé z prostředních hodnot.

Při změně jemnosti mletí postupujte prosím následovně:

- Otevřete servisní dvířka na pravé straně přístroje (obrázek 1/M).

Regulátor jemnosti mletí naleznete vpravo nahoře (obrázek 11).

- Postavte šálek pod výstup kávy.
- Stiskněte tlačítko pro přípravu kávy (obrázek 1/D).
- **Za běhu mlýnku** upravte posouváním regulátoru jemnost mletí (obrázek 11).

Menší bod značí jemněji namletou kávu. Přitom platí:

- světle upražená káva vyžaduje jemnější nastavení (regulátor více doleva),
- dotmava upražená káva vyžaduje hrubší nastavení (regulátor více doprava).

Vyzkoušejte, jaké nastavení nejlépe odpovídá vaší chuti.

- Servisní dvířka zase uzavřete; přitom zasuňte výstupky na zadní straně dvířek do drážek. Poté na dvířka lehce zatlačte, až na všech stranách zapadnou.

2.11 Obnovení továrního nastavení (reset)

Pokud chcete obnovit tovární nastavení, postupujte následovně:

- Zapněte přístroj.
- Stiskněte tlačítko pro odběr páry a proplachování (obrázek 1/E) a současně tlačítko pro přípravu kávy (obrázek 1/D) a držte je stisknutá déle než tři sekundy.
- Na displeji budou krátce blikat všechny červené čárky.

Tím je obnoveno tovární nastavení.

3. Příprava kávy

i **Upozornění: Přístroj je z výroby nastaven tak, že si můžete ihned připravit první kávu. Nicméně doporučujeme vám provést nejdůležitější základní nastavení podle vlastních potřeb. Nejprve proto proveďte kroky popsané v kapitole 2 „Uvedení do provozu“!**

i **Upozornění: Při prvním použití nebo po delší nečinnosti přístroje nebude mít první káva plné aroma a neměla by se pít.**

3.1 Zapnutí přístroje

Pokud jste už provedli uvedení do provozu (bod 2), budou všechna další zapnutí probíhat následovně:

→ Vypínačem (obrázek 1/J) zapněte přístroj.

Na displeji bude blikat 5 červených čárek. Po zahřátí přístroje se na displeji zobrazí symbol S10 **S**.

→ Stiskněte tlačítko pro odběr páry a proplachování (obrázek 1/E).

Systém se nyní propláchně. Tím je přístroj připraven k provozu. Na displeji se v závislosti na nastavení rozsvítí jedno, dvě nebo tři zrnka.

i **Upozornění: Pokud přístroj nebudete delší dobu používat (například při odjezdu na dovolenou), vždy jej vypněte vypínačem (obrázek 1/J) a vytáhněte zástrčku ze zásuvky.**

3.2 Nastavení síly kávy

Podle chuti si můžete vybrat mezi třemi stupni síly kávy. Nastavení se zobrazí na displeji:

SLABÁ, na displeji svítí jedno zrno, použije se přibližně 7 g mleté kávy, např. pro kávu s mlékem, cappuccino;

NORMÁLNÍ, na displeji svítí dvě zrnka, použije se přibližně 9 g mleté kávy, např. pro café creme;

SILNÁ, na displeji svítí tři zrnka, použije se přibližně 11 g mleté kávy, např. pro espresso, silnou kávu.

Jakmile bude přístroj připravený k provozu, na displeji se zobrazí poslední nastavení, případně tovární nastavení.

→ Nastavení můžete upravit opakovaným krátkým stisknutím voliče objemu a intenzity aroma (obrázek 1/B). Takto můžete zvolit jemné (jedno zrno na displeji), normální (dvě zrnka na displeji) nebo silné (tři zrnka na displeji) aroma; po dalším stisknutí následuje opět jemné aroma.

3.3 Nastavení množství vody

→ Otáčením voliče objemu a intenzity aroma (obrázek 1/B) můžete plynule nastavovat množství vody (symbol šálku na levé straně dole značí málo vody, plný šálek vpravo dole znamená hodně vody).

3.4 Příprava jednoho šálku

Po nastavení síly kávy (viz bod 3.2) a množství vody (viz bod 3.3)

→ postavte šálek doprostřed pod výstup kávy (obrázek 7).

Výstup kávy je výškově nastavitelný, takže jej můžete přizpůsobit velikosti šálku.

→ Krátce stiskněte tlačítko pro přípravu kávy (obrázek 1/D).

Přístroj nyní zahájí mletí, předehřívání a napařování kávy.

Napařování lze kdykoliv přerušit dalším stisknutím tlačítka pro přípravu kávy.

⚠ Pozor: Při první přípravě kávy je mlecí komora ještě prázdná. Může se stát, že po prvním mletí začne blikat symbol S3 000 a přístroj žádnou kávu nepřipraví.

→ V takovém případě jednoduše stiskněte tlačítko pro přípravu kávy (obrázek 1/D) ještě jednou.

👍 Tip: Množství vody lze upravit i během přípravy. Vyzkoušejte, jaké nastavení nejlépe odpovídá velikosti šálku a vaší chuti.

 **Tip: Abyste snáze zjistili, jaké množství vody je pro vaši chuť a velikost šálku ideální, postupujte při první přípravě kávy takto:**

→ Nastavte otočný volič objemu a intenzity aroma (obrázek 1/B) do následující polohy:

- pro malý šálek na espresso doprostřed,
- pro velký šálek zcela doprava.

→ Stiskněte tlačítko pro přípravu kávy (obrázek 1/D).

Přístroj zahájí přípravu kávy.

→ Krátce před dosažením požadovaného množství kávy otočte voličem objemu a intenzity aroma (obrázek 1/B) pomalu doleva, až přístroj přípravu ukončí.

Pro příští použití si zapamatujte polohu voliče objemu a intenzity aroma (obrázek 1/B) odpovídající danému šálku.

3.5 Příprava dvou šálků

Po nastavení síly kávy (viz bod 3.2) a množství vody (viz bod 3.3)

→ postavte dva šálky pod výstup kávy (obrázek 8).

Výstup kávy je výškově nastavitelný, takže jej můžete přizpůsobit velikosti šálků.

→ Stiskněte dvakrát za sebou tlačítko pro přípravu kávy (obrázek 1/D).

Na displeji se zobrazí symbol S5 .

Přístroj nyní zahájí mletí, předeřívání a napařování kávy.

Napařování lze kdykoliv přerušit dalším stisknutím tlačítka pro přípravu kávy (obrázek 1/D).

Během přípravy dvou šálků se provede automaticky dvoje mletí po sobě.

 **Pozor: Při první přípravě kávy je mlecí komora ještě prázdná. Může se stát, že po prvním mletí začne blikat symbol S3  a přístroj žádnou kávu nepřipraví.**

→ V takovém případě jednoduše stiskněte tlačítko pro přípravu kávy (obrázek 1/D) ještě jednou.

 **Upozornění: Pokud mezi přípravou prvního a druhého šálku dojde voda či zrnková káva nebo bude třeba vyprázdnit misky, oznámí se tato skutečnost odpovídajícím symbolem na displeji. Druhý šálek kávy se již nepřipraví. Postupujte podle údaje na displeji a poté pro přípravu druhého šálku stiskněte tlačítko pro přípravu kávy (obrázek 1/D) ještě jednou.**

3.6 Příprava mleté kávy

→ Otočným voličem objemu a intenzity aroma (obrázek 1/B) nastavte požadované množství vody pro jeden šálek.

→ Otevřete dvířka prostoru pro mletou kávu (obrázek 1/N). Symbol S4  se rozblíká.

→ Nasype do prostoru přesně jednu zarovnanou dávkovací lžičku mleté kávy a dvířka opět zavřete.

Symbol S4  bude svítit.

→ Postavte pod výstup kávy (obrázek 7 nebo 8) jeden či dva šálky a jednou nebo dvakrát stiskněte tlačítko pro přípravu kávy (obrázek 1/D).

Přístroj zahájí předeřívání a napařování bez mletí.

 **Upozornění: Pokud jste prostor pro mletou kávu otevřeli omylem nebo pokud po nasypání mleté kávy nestisknete tlačítko pro přípravu kávy, přístroj se minutu po uzavření dvířek automaticky propláchne. Pak bude opět připraven k provozu.**

3. Příprava kávy

⚠️ Pozor: Prostor pro mletou kávu není zamýšlen jako zásobník. Proto do něj nikdy nesypte více než jednu dávku kávy a používejte vždy jen čerstvě mletou nebo vakuově balenou mletou kávu. Rozpuštěná instantní káva se nesmí používat!

3.7 Příprava horké vody (např. na čaj)

- Podržte šálek pod tryskou pro odběr páry a horké vody / pod tryskou „Spumatore“ (obrázek 1/L).
- Otočte prvkem pro odběr páry a horké vody (obrázek 1/C) po směru hodinových ručiček.
- Naplňte šálek požadovaným množstvím vody a poté otočte ovládacím prvkem proti směru hodinových ručiček až do výchozí polohy.

⚠️ Pozor: Nebezpečí popálení! Vycházející voda může vystříknout! Tryska pro odběr páry a horké vody / tryska „Spumatore“ se za provozu silně zahřeje. Než se trysky pro odběr páry a horké vody / trysky „Spumatore“ dočknete, nechte ji během několika minut vychladnout. Dotýkejte se pouze jejích pryžových částí.

ⓘ Upozornění: Horkou vodu můžete odebírat přibližně dvě minuty. Přístroj poté ohřívání samočinně ukončí. Pokud chcete pokračovat, otočte prvkem pro odběr páry a horké vody zpět a poté opět do aktivní polohy.

3.8 Napěnění mléka a příprava cappuccina

Pomocí speciální pomůcky „Spumatore“ (obrázek 1/L) můžete šálek naplnit napěněným mlékem přímo ze sáčku nebo nádoby.

- Nasávací hadičku (obrázky 9 a 10) ponořte přímo do mléka (do nádoby nebo přímo do sáčku s mlékem).
- Postavte šálek pod trysku „Spumatore“.
- Poté stiskněte tlačítko pro odběr páry a proplachování (obrázek 1/E).

Během zahřívání bude při dolním okraji displeje blikat pět červených čárek. Jakmile se rozsvítí symbol S12 , můžete odebírat páru a napěňovat mléko.

⚠️ Pozor: Nejprve vyteče trochu vody, po ní bude následovat mléčná pěna.

- Jakmile bude připravené požadované množství mléčné pěny, otočte prvek pro odběr páry a horké vody (obrázek 1/C) proti směru hodinových ručiček do výchozí polohy.
- Před postavením šálku pod výstup kávy počkejte na poslední kapky mléka.
- Následně stiskněte tlačítko pro odběr páry a proplachování (obrázek 1/E).

Přístroj se přepne zpět do režimu přípravy kávy.

- Nyní postavte šálek s mléčnou pěnou pod výstup kávy (obrázek 7) a naplňte jej požadovaným množstvím kávy, jak je popsáno v bodě 3.4.

ⓘ Upozornění: Páru můžete odebírat přibližně dvě minuty. Přístroj poté ohřívání samočinně ukončí. Pokud chcete pokračovat, otočte prvkem pro odběr páry a horké vody (obrázek 1/C) zpět a poté opět do aktivní polohy.

⚠️ Pozor: Zbytky mléka zaschlé na trysce „Spumatore“ se špatně odstraňují. Vše vyčistěte ihned po vychladnutí!

- Za tím účelem ponořte nasávací hadičku do nádoby s čistou vodou.
- Pod trysku „Spumatore“ postavte prázdnou nádobu (obrázek 1/L).
- Poté stiskněte tlačítko pro odběr páry a proplachování (obrázek 1/E).

Během zahřívání bude při dolním okraji displeje blikat pět červených čárek. Jakmile se rozsvítí symbol S12 , můžete odebírat páru.

- Nyní otočte prvkem pro odběr páry a horké vody (obrázek 1/C) po směru hodinových ručiček.

⚠️ Pozor: Nejprve vyteče trochu vody, po ní bude následovat pára.

- Vodu odebírejte tak dlouho, dokud nebude vytékat pouze čistá směs vody a páry.

- Otočte prvkem pro odběr páry a horké vody (obrázek 1/C) proti směru hodinových ručiček do výchozí polohy.
- Následně stiskněte tlačítko pro odběr páry a proplachování (obrázek 1/E).

Přístroj se přepne zpět do režimu přípravy kávy.

⚠ Pozor: Tryska „Spumatore“ se pro dosažení optimální čistoty musí čas od času (nejlépe před každou delší nečinností, ale v každém případě pravidelně) kompletně rozebrat na jednotlivé součásti, které se pak omyjí v čisté vodě (obrázek 3).

4. Čištění a údržba

⚠ Pozor: Přístroj oznamuje požadavky na čištění nebo údržbu prostřednictvím symbolu na displeji. Takový požadavek neprodleně vyplňte, jinak zaniknou vaše nároky na záruku. Přečtěte si o tom příslušné body 4.1 až 4.5.

Pokud se rozhodnete některý čisticí nebo údržbový program provést bez požadavku přístroje, postupujte prosím podle popisu v bodech 4.1 až 4.5.

4.1 Výměna filtru



Po přefiltrování přibližně 50 litrů vody je účinnost filtru vyčerpána. Na displeji se zobrazí symbol S6 . Můžete nadále připravovat nápoje, ale přesto vám doporučujeme okamžitou výměnu filtru.

Pozor: I při nízkém průtoku vody musíte filtr vyměnit nejpozději po dvou měsících. K tomu se na displeji nezobrazí žádná výzva. Čas pro výměnu filtru ovšem můžete vyznačit otočným ukazatelem na hlavici filtru.

- Zapněte přístroj.
- Stiskněte volič objemu a intenzity aroma (obrázek 1/B) přibližně na tři sekundy, až se zobrazí nabídka údržby.

Rozsvítí se symbol S6 , S7  nebo S11 .

- Otáčejte pak voličem objemu a intenzity aroma (obrázek 1/B) ve směru a proti směru hodinových ručiček, až se na displeji rozsvítí symbol S6 .
- Vylijte vodu z nádržky (obrázek 4) a s využitím pomocného nástroje na dávkovací lžičce z nádržky opatrně vyšroubujte filtr. Starý filtr vyhoďte do domovního odpadu.
- Otočným ukazatelem na hlavici filtru vyznačte datum (měsíc) vložení, resp. výměny.
- S využitím pomocného nástroje na dávkovací lžičce opatrně zašroubujte nový filtr do připraveného úchyty v nádržce (obrázek 6).
- Naplňte nádržku čistou vodou a opět ji vložte do přístroje.
- Podržte pod tryskou pro odběr páry a horké vody / pod tryskou „Spumatore“ (obrázek 1/L) nádobu o objemu alespoň 0,5 l.
- Stiskněte volič objemu a intenzity aroma (obrázek 1/B).

Na displeji bude blikat symbol S6  a svítit symbol S12 .

- Otočte prvkem pro odběr páry a horké vody (obrázek 1/C) po směru hodinových ručiček.

Systém se nyní propláchně.

- Počkejte, dokud z trysky nepřestane vytékat voda, a poté ovládací prvek (obrázek 1/C) opět uzavřete otočením proti směru hodinových ručiček.

Systém se zahřeje a zakrátko bude opět připravený k provozu.

4.2 Čištění systému

Pokud je třeba přístroj vyčistit, na displeji se zobrazí symbol S11 .



i Upozornění: Můžete nadále připravovat kávu, horkou vodu nebo páru, nicméně doporučujeme vám spustit čisticí program co nejdříve, jinak může dojít ke zhoršení funkce a ohrožení nároku na záruku.

4. Čištění a údržba

⚠️ Pozor: Spuštěný čistící program se nesmí přerušit. Postupujte přesně podle jednotlivých předepsaných bodů. Čistící tabletu vložte prosím teprve tehdy, když vás k tomu přístroj vyzve.

ⓘ Upozornění: Postup čistícího programu se bude zobrazovat červenými čárkami při spodním okraji displeje. Čím více čárek uvidíte, tím větší část programu již proběhla.

- Zapněte přístroj.
- Stiskněte volič objemu a intenzity aroma (obrázek 1/B) přibližně na tři sekundy, až se zobrazí nabídka údržby.

Rozsvítí se symbol S6 , S7  nebo S11 .

→ Otáčejte pak voličem objemu a intenzity aroma (obrázek 1/B) ve směru a proti směru hodinových ručiček, až se na displeji rozsvítí symbol S11 .

→ Krátkým stisknutím voliče objemu a intenzity aroma (obrázek 1/B) spustíte čistící program.

Symbol S11  se rozblíká. Symboly S1  a S2  budou svítit.



- Vyměňte nádržku na vodu (obrázek 4) a naplňte ji až po horní rysku. Nádržku vložte zpět.
- Vyměňte misku na odkapávající kávu a zásobník na kávovou sedlinu (obrázek 1/O a P) a obě součásti vyprázdněte.
- Vložte misku na odkapávající kávu a zásobník na kávovou sedlinu zase zpět.

Přístroj se propláchne. Následně se rozsvítí ještě symbol S4 .

- Postavte pod výstup kávy dostatečně velkou (alespoň půllitrovou) nádobu.
- Otevřete dvířka prostoru pro mletou kávu (obrázek 1/N).

Blikání symbol S4  upozorňuje na nutnost vložit čistící tabletu.

→ Čistící tabletu vhodte do prostoru pro mletou kávu a dvířka opět zavřete.

Spustí se čistící program. Symbol S11  se rozblíká. Čistící program bude pokračovat samočinně a přibližně po deseti minutách skončí. Jakmile bude program dokončený, rozsvítí se symbol S2  a symbol S11  bude blikat.

- Vyměňte misku na odkapávající kávu a zásobník na kávovou sedlinu (obrázek 1/O a P) a obě součásti vyprázdněte.
- Vložte misku na odkapávající kávu a zásobník na kávovou sedlinu zase zpět.

Přístroj se během krátké doby zahřeje. Připravenost k provozu bude vyjádřena zobrazením symbolů kávového zrna na displeji.

Ruční čištění

Podle potřeby je možné spustit a provést čistící program podle bodu 4.2 i bez předchozího rozsvícení symbolu S11 .

4.3 Odvápňení systému

Pokud je třeba přístroj odvápňit, na displeji se zobrazí symbol S7 .

ⓘ Upozornění: Můžete nadále připravovat kávu, horkou vodu nebo páru, nicméně doporučujeme vám spustit odvápňovací program co nejdříve, jinak může dojít ke zhoršení funkce a ohrožení nároku na záruku.



⚠️ Pozor: Běžící odvápňovací proces se nesmí přerušit. Postupujte přesně podle jednotlivých předepsaných bodů. K odvápňování nikdy nepoužívejte ocet ani prostředky na bázi octa. Vždy použijte běžně dostupné tekuté prostředky určené pro automaty na přípravu kávy.



⚠️ Pozor: Před spuštěním odvápňovacího programu se musí z nádržky na vodu vyjmout filtr.

ⓘ Upozornění: Postup odvápňovacího programu se bude zobrazovat červenými čárkami při spodním okraji displeje. Čím více čárek uvidíte, tím větší část programu již proběhla.



- Zapněte přístroj.

- Stiskněte volič objemu a intenzity aroma (obrázek 1/B) přibližně na tři sekundy, až se zobrazí nabídka údržby.

Rozsvítí se symbol S6 , S7  nebo S11 .

- Otáčejte pak voličem objemu a intenzity aroma (obrázek 1/B) ve směru a proti směru hodinových ručiček, až se na displeji rozsvítí symbol S7 .
- Krátkým stisknutím voliče objemu a intenzity aroma (obrázek 1/B) spustíte odvápnovací program. Symbol S7  bude blikat. Symbol S2  se rozsvítí.



- Vyměňte misku na odkapávající kávu a zásobník na kávovou sedlinu (obrázek 1/O a P) a obě součásti vyprázdněte.
- Vložte misku na odkapávající kávu a zásobník na kávovou sedlinu zase zpět.

Symbol S1  bude svítit, zatímco symbol S7  bude nadále blikat.



- Vyměňte nádržku na vodu (obrázek 4).
- Pokud je do ní vložený filtr, odmontujte jej.
- Napiňte nádržku až po rysku 0,5 l čistou vodou.
- Nádržku vložte zpět.

Rozsvítí se symbol S12 .

- **Teprve nyní** vlijte odvápnovací prostředek (nikdy ne obráceně! Řiďte se prosím pokyny výrobce odvápnovacího prostředku!).
- Pod trysku pro odběr páry a horké vody / trysku „Spumatore“ postavte dostatečně velkou nádobu (asi půllitrovou).
- Otočte prvkem pro odběr páry a horké vody (obrázek 1/C) po směru hodinových ručiček.

Spustí se odvápnovací program. Symbol S7  se rozbliká. Odvápnovací program poběží samočinně a potrvá asi 10 minut. Jakmile první část programu skončí, rozsvítí se symbol S12  a symbol S7  bude blikat.

- Otočte prvkem pro odběr páry a horké vody (obrázek 1/C) proti směru hodinových ručiček.

Odvápnovací program se opět spustí a odvápnovací roztok bude proudit dovnitř do misky na odkapávající kávu. Symbol S7  se rozbliká. Odvápnovací program poběží samočinně a potrvá ještě asi dalších 10 minut. Jakmile program skončí, rozsvítí se symbol S2  a symbol S7  bude blikat.

- Vyměňte misku na odkapávající kávu a zásobník na kávovou sedlinu (obrázek 1/O a P). Obě součásti vyprázdněte a vyčistěte.
- Vložte misku na odkapávající kávu a zásobník na kávovou sedlinu zase zpět.



Rozsvítí se symbol S1 .



- Vyměňte nádržku na vodu a vymyjte ji čistou studenou vodou.
- Podle potřeby vložte zpět filtr.
- Napiňte nádržku čistou vodou.
- Nádržku vložte zpět.

Rozsvítí se symbol S12 .

- Pod trysku pro odběr páry a horké vody / trysku „Spumatore“ nyní opět postavte dostatečně velkou nádobu (asi půllitrovou).
- Otočte prvkem pro odběr páry a horké vody (obrázek 1/C) po směru hodinových ručiček.

Zahájí se proplachování přes trysku pro odběr páry a horké vody / trysku „Spumatore“.

- Po skončení proplachování se rozbliká symbol S7  a symbol S12  bude svítit.
- Otočte prvkem pro odběr páry a horké vody (obrázek 1/C) proti směru hodinových ručiček.

Spustí se proplachování směrem dovnitř a potrvá asi jednu minutu. Následně se přístroj krátce propláchne přes výstup kávy. Poté se na displeji rozbliká symbol S7  a symbol S2  bude svítit.

4. Čištění a údržba

- Vyměte misku na odkapávající kávu a zásobník na kávovou sedlinu (obrázek 1/O a P) a obě součásti vyprázdněte.
- Vložte misku na odkapávající kávu a zásobník na kávovou sedlinu zase zpět.

Přístroj se během krátké doby zahřeje. Připravenost k provozu bude vyjádřena zobrazením symbolů kávového zrna na displeji.

! Pozor: Nakonec prosím bezpodmínečně seřete zbytky odvápnovacího roztoku z povrchu přístroje vlhkou utěrkou.

Ruční odvápnování

Podle potřeby je možné spustit a provést výše popsany odvápnovací program i bez předchozího rozsvícení symbolu S7 .

4.4 Pravidelné ruční čištění

i Upozornění: Řiďte se prosím těmito pokyny k čištění. V souvislosti s potravinami je třeba udržovat nejvyšší čistotu!

! Pozor: Přístroj nikdy neponojujte do vody! K čištění nepoužívejte žádné drsné prostředky.

- Pravidelně vyprazdňujte misku na odkapávající kávu a zásobník na kávovou sedlinu (obrázek 1/O a 1/P). Červený plovák v pravé zadní části mřížky (obrázek 1/Q) ukazuje stupeň zaplnění misky.
- Ke vnitřnímu i vnějšímu čištění krytu přístroje užívejte jen měkký navlhčený hadřík.
- Misku na odkapávající kávu a zásobník na kávovou sedlinu (obrázek 1/O a P) vyprazdňujte nejpozději když se na displeji zobrazí výzva (jen při zapnutém přístroji!).

Při té příležitosti je zároveň vyčistěte v roztoku mýdlové vody.

- Nádržka na vodu by se měla denně vymýt čistou vodou a poté znovu čistou studenou vodou naplnit.

i Upozornění: Zaschlé zbytky mléka se špatně odstraňují.

- Proto pravidelně čistěte trysku pro odběr páry a horké vody / tryska „Spumatore“, hadičku a výstupní otvor.

! Pozor: Tryska pro odběr páry a horké vody / tryska „Spumatore“ se pro dosažení optimální čistoty musí čas od času (nejlépe před každou delší nečinností, ale v každém případě pravidelně!) kompletně rozebrat na jednotlivé součásti, které se pak omyjí v čisté vodě (obrázek 3). K tomu vám doporučujeme používat také náš speciální čistící prostředek na zbytky mléka NICC 705.







4.5 Čištění varné jednotky

! Pozor: Varnou jednotku vyjímejte jen z vypnutého přístroje.

V případě potřeby lze varnou jednotku vyjmout a vyčistit pod tekoucí studenou vodou. V žádném případě k tomu nepoužívejte čistící prostředky – jen čistou vodu! Z hygienických důvodů vám doporučujeme vyjmout a pečlivě vyčistit varnou jednotku po každém čistícím programu (viz bod 4.2).

- Otevřete a sejměte servisní dvířka na pravé straně přístroje (obrázek 1/M).
- Uvolněte varnou jednotku: stiskněte červené tlačítko a otočte páčkou doleva až nadoraz, kde zacvakne (obrázek 12).
- Poté varnou jednotku vytáhněte za páčku opatrně ven.
- Vyčistěte varnou jednotku pod tekoucí vodou a nechte ji vyschnout.
- Opatrně vložte varnou jednotku zase zpět a zajistěte ji: červené tlačítko držte stlačené a otočte páčkou doprava až nadoraz, kde zacvakne.
- Servisní dvířka zase uzavřete; přitom zasuňte výstupky na zadní straně dvířek do drážek. Pak na servisní dvířka jemně zatlačte (obrázek 1/M), až na všech stranách zapadnou.

5. Systémová hlášení

Hlášení	Význam	Řešení
S3 000 bliká	došla zrnková káva	→ doplňte zrnkovou kávu a spusťte přípravu kávy znovu
S12  svítí	je třeba naplnit vodní trubice příp. vadný filtr	→ otočte prvkem pro odběr páry a horké vody po směru hodinových ručiček → vyjměte nebo vyměňte filtr
S1  svítí	nádržka na vodu je prázdná nádržka chybí nebo není vložena správně	→ naplňte nádržku vodou → vložte nádržku správně
S2  svítí	miska na odkapávající kávu a/nebo zásobník na kávovou sedlinu je plný	→ vyprázdněte misku na odkapávající kávu a/nebo zásobník na kávovou sedlinu
S2  bliká	miska na odkapávající kávu a zásobník na kávovou sedlinu chybí nebo jsou vloženy chybně	→ vložte misku na odkapávající kávu a zásobník na kávovou sedlinu
S11  svítí	je nutné vyčistit systém	→ vyčistěte systém (viz bod 4.2)
S7  svítí	je nutné odvápnit systém	→ odvápněte systém (viz bod 4.3)
S6  svítí	filtr je opotřeбенý	→ vyměňte filtr (viz bod 4.1)
S13 střídavě bliká čárka 1 a čárka 5	varná jednotka není správně vložena	→ vložte a správně zajistěte varnou jednotku (viz bod 4.5)

6. Odstraňování závad

Závada	Příčina	Řešení
nevytéká žádná horká voda, nevychází pára	tryska pro odběr páry a horké vody / tryska „Spumatore“ (obrázek 1/L) je ucpaná	→ trysku pro odběr páry a horké vody / trysku „Spumatore“ prosím kompletně rozeberte a důkladně vyčistěte (obrázek 3)
	systém může být zanesený	→ proveďte prosím intenzivní odvápnění (bod 4.3)
příliš málo mléčné pěny, tekutá pěna	nevhodné mléko	→ použijte studené mléko
	tryska pro odběr páry a horké vody / tryska „Spumatore“ (obrázek 1/L) je ucpaná	→ trysku pro odběr páry a horké vody / trysku „Spumatore“ prosím kompletně rozeberte a důkladně vyčistěte (obrázek 3)
káva vytéká jen po kapkách	systém může být zanesený	→ proveďte prosím intenzivní odvápnění (bod 4.3)
	je nastaveno příliš jemné mletí	→ nastavte hrubší mletí
	mletá káva je příliš jemná	→ použijte hruběji mletou kávu
káva není zpěněná	nevhodný druh kávy	→ změňte druh kávy
	pražená káva není čerstvá	→ užijte čerstvě upraženou zrnkovou kávu
	nastavená jemnost mletí kávy je pro použitá zrna nevhodná	→ přizpůsobte jemnost mletí
hlučný chod mlýnku	cizí těleso v mlýnku (např. kamínek)	→ zavolejte na zákaznickou linku; nadále můžete připravovat mletou kávu

Pokud nějakou poruchu, chybu, příp. chybové hlášení nemůžete sami odstranit, bezpodmínečně zavolejte servis.

7. Náhradní součásti / příslušenství

Vodní filtr NIRF 700:

Nové vodní filtry můžete zakoupit v dobrých specializovaných obchodech nebo v našem ústředním zákaznickém oddělení.

Čisticí tablety NIRT 701:

Nové čisticí tablety můžete zakoupit v dobrých specializovaných obchodech nebo v našem ústředním zákaznickém oddělení.

Odvápňovací prostředek NIRK 703:

Nové odvápňovací prostředky můžete zakoupit v dobrých specializovaných obchodech nebo v našem ústředním zákaznickém oddělení.

Speciální čistič na zbytky mléka NICC 705:

Speciální čisticí prostředek na zařízení pro přípravu mléčné pěny můžete zakoupit v dobrých specializovaných obchodech nebo v našem ústředním zákaznickém oddělení.

MilchCooler NICT 500:

Výsoce kvalitní nádoba z ušlechtilé oceli udrží mléko déle chladné a tím vám zajistí ten nejlepší požitek z mléčné pěny.

MilchContainer NIMC 900:

V nádobě MilchContainer z průhledného plastu uvidíte množství mléka na první pohled.

8. Zákaznické oddělení, záruka, ochrana životního prostředí

Zákaznické oddělení

Na kvalitu výrobků NIVONA klademe ty nejvyšší nároky. Pokud přesto během používání svého přístroje narazíte na nějaké nejasnosti, neváhejte nám napsat. Pouze s vaší pomocí můžeme výrobky dále vyvíjet a vylepšovat tak, aby plně odpovídaly vašim potřebám.

Pokud musíte přístroj kvůli závadě odeslat poštou, nejprve jej následujícím způsobem vysušte, aby v systému nezůstala žádná voda:

- Vypněte přístroj.
- Podržte současně stisknutý vypínač (obrázek 1/J) a tlačítko pro odběr páry a proplachování (obrázek 1/E) po dobu delší než tři sekundy.
- Vyjměte nádržku na vodu (obrázek 4).
- Pod trysku pro odběr páry a horké vody / trysku „Spumatore“ postavte dostatečně velkou nádobu (nejméně půllitrovou).
- Otočte prvkem pro odběr páry a horké vody (obrázek 1/C) po směru hodinových ručiček.

Přístroj se nyní vysuší. Na displeji bude blikat 5 červených čárek.

- Jakmile se rozsvítí symbol S12 , otočte prvkem pro odběr páry a horké vody (obrázek 1/C) proti směru hodinových ručiček.

Poté se přístroj vypne.

- Vyjměte misku na odkapávající kávu a zásobník na kávovou sedlinu (obrázek 1/O a 1/P) a obě součásti vyprázdněte.
- Nádržku na vodu, misku na odkapávající kávu i zásobník na kávovou sedlinu vložte zase zpátky.

Váš přístroj je nyní připravený k odeslání.

i **Upozornění: Věnujte prosím před odesláním pozornost pečlivému zabalení přístroje – nejlépe do originálního obalu. Za poškození vzniklá během přepravy nemůžeme převzít žádnou záruku.**

8. Zákaznické oddělení, záruka, ochrana životního prostředí / 9. Technické údaje

Záruční a servisní podmínky

Podrobné záruční a servisní podmínky v souladu s místním právem získáte na vyžádání od dovozce.

Použité filtry vyhazujte prosím do domovního odpadu.

Likvidace přístroje a obalů

Uschovejte obalový materiál od svého přístroje. Slouží k ochraně přístroje při případném zaslání do zákaznického oddělení.

Elektrické a elektronické přístroje obsahují různé hodnotné materiály či látky, jež nepatří do životního prostředí. Proto se s těmito přístroji nemá nakládat jako s běžným domovním odpadem. Jejich odložení do směsného odpadu nebo nesprávná manipulace s nimi může mít za následek škody na lidském zdraví nebo na životním prostředí. Proto ev. vysloužilý přístroj v žádném případě nevyhazujte do směsného odpadu, ale odevzdejte jej v místním oficiálním sběrném místě určeném pro odkládání a recyklaci elektrických a elektronických zařízení.

Další informace získáte u městské samosprávy, ve společnosti zajišťující svoz odpadů i u svého specializovaného prodejce, u něhož jste přístroj zakoupili.

9. Technické údaje

Napětí 220–240 V, střídavé, 50/60 Hz

Příkon 1455 W

Mc TREE a.s., Hlavní 238, 250 89, Lázně Toušeň

tel.: 255 717 441, e-mail: servis@mctree.cz, www.mctree.cz